

Система зберігання енергії серії T-MAX Plus

Короткий посібник зі встановлення

Версія: V1.0

Дата: 2026-04-07

FOXESS CO., LTD.



Повідомлення

1. Інформація в цьому документі не може бути змінена, скопійована або відтворена повністю чи частково без попереднього письмового дозволу FOXESS CO., LTD.. Уся інформація в цьому документі надана відповідно до наших найкращих знань і зусиль, однак не є жодною гарантією, прямо вираженою чи такою, що мається на увазі. Ви можете завантажити короткий посібник і повний посібник користувача, відсканувавши QR-код.



2. До роботи з пристроєм допускаються лише сертифіковані електрики. Персонал, що виконує роботи, повинен використовувати належні засоби індивідуального захисту (ЗІЗ).

3. Перед встановленням пристрою перевірте цілісність та повноту комплекту постачання відповідно до пакувального листа. У разі виявлення пошкоджень або відсутності будь-якого компонента зверніться до свого дилера.

4. Пошкодження пристрою, спричинені порушенням інструкцій, наведених у цьому документі, не покриваються гарантією.

1 Пакувальний лист

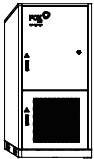

A



B



C



D



E

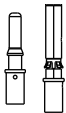

F

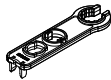

G



H



I



J



K

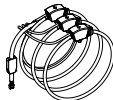

L

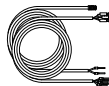

M



N

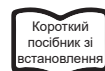

O

Об'єкт	К-сть	Опис	Об'єкт	К-сть	Опис
A	1	T-MAX Plus	I	4	Блок MSD
B	4	Шпилька з вушком	J	1	Клема EPS-PE
C	4	Герметизуюча маса	K	1	Лічильник
D	12	Клема змінного струму (SC120-10 300A×12)	L	1	СТ
E	16/32	DC-роз'єм (4 MRPT: Позитивний × 8, Негативний × 8; 8 MRPT: Позитивний × 16, Негативний × 16)	M	1	LAN кабель
F	16/32	DC-вилка (4 MRPT: Позитивний × 8, Негативний × 8; 8 MRPT: Позитивний × 16, Негативний × 16)	N	1	Шаблон для свердління
G	1	Інструмент для зняття DC-роз'єму	O	1	Короткий посібник з встановлення
H	5	Клема заземлення (RNB38-8S 150A×5)			

2 Необхідні інструменти

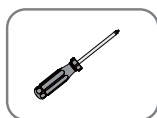

Хрестова викрутка

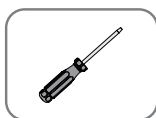

Плоска викрутка



Інструмент для зняття ізоляції з проводів

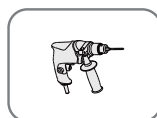

Ударний дріль (Свердло: Ø 16 мм)

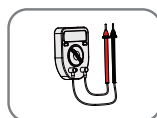

Мультиметр (≥1500 В DC)

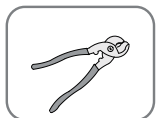

Кусачки для проводів

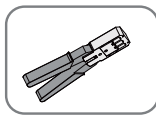

Обтискні кліщі для RJ45

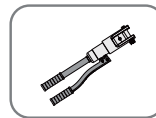

Гідравлічний прес-кліщ

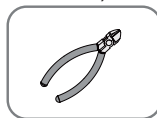

Пінцет

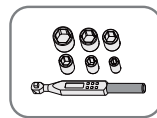

Головки та динамометричний ключ (4-M12)

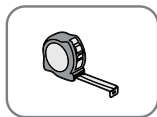

Рулетка



Маркер



Універсальний ніж

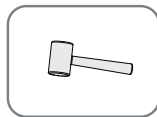

Гумовий молоток



Стяжки для кабелів



Кліщі для
обтиску
проводів



Ізольована
драбина



Кран

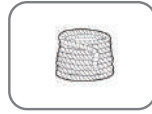

Строп
(Довжина >2000
мм × 4)



Вилочний
навантажувач



Промисловий фен

НЕБЕЗПЕКА:



Необхідно вжити особливих заходів для забезпечення особистої безпеки. Під час перенесення та встановлення обов'язково використовуйте засоби індивідуального захисту (ЗІЗ).

ПОПЕРЕДЖЕННЯ:



Будь ласка, використовуйте належні засоби захисту, такі як пінопласт або захисну тканину, щоб надійно захистити пристрій від твердих предметів, які можуть пошкодити його зовнішній вигляд або корпус під час перенесення та встановлення.

3 Перенесення

3.1 Перенесення за допомогою навантажувача

Вантажопідйомність навантажувача: ≥ 3 т

Відрегулюйте ширину вил навантажувача так, щоб центр тягіння вантажу знаходився по центру між вилами.

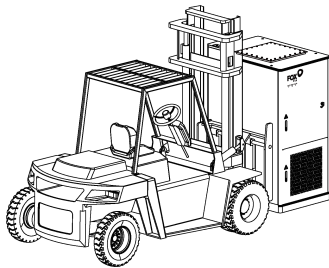

Бічна сторона

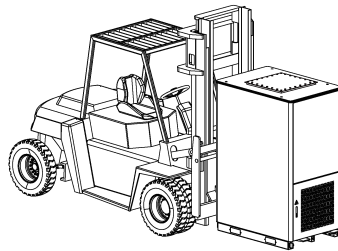

Задня частина

3.2 Перенесення за допомогою крана

Використовуйте стропи (мін. вантажопідйомність 3 т кожен). Закріпіть шафу відповідно до схеми, як повинен бути розташований на відстані ≥ 1 м від верхньої частини, кут нахилу не повинен перевищувати 10° .



4 Кроки встановлення

4.1 Вимоги до простору

4.1.1 Окремий блок

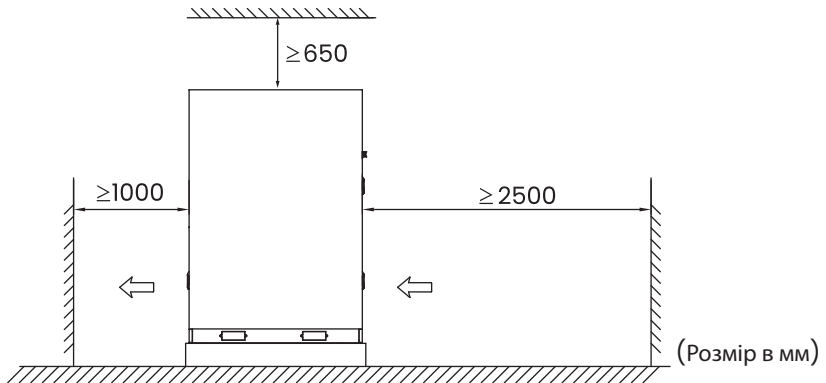

ПРИМІТКА:



Використання пристрою в приміщенні не рекомендується. Для встановлення всередині приміщення необхідно дотримуватися місцевих нормативів. Забезпечте температуру навколишнього середовища $\leq 45^\circ\text{C}$ та достатню вентиляцію.

4.1.2 Паралельне з'єднання блоків

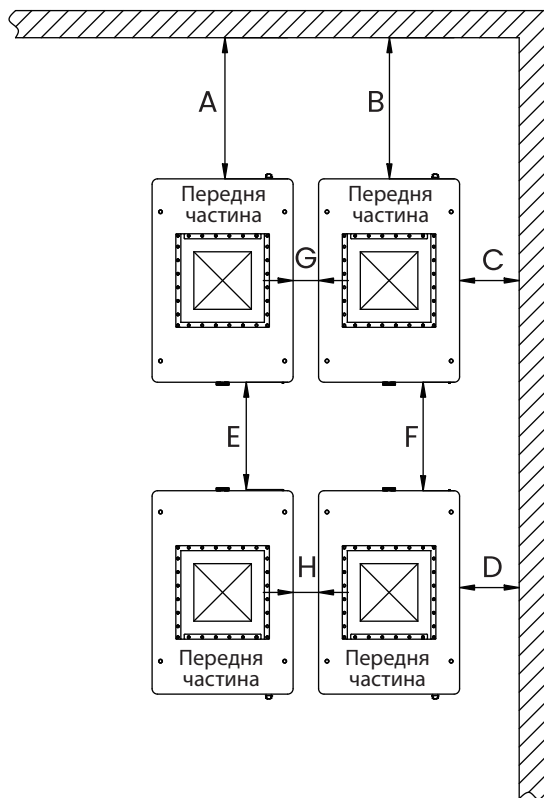

$A=B=2500\text{mm}$, $C=D=10\text{mm}$, $E=F=1000\text{mm}$, $G=H=0\text{mm}$

4.2 Вимоги до фундаменту

Елементи	Вимоги
Основа	Повинна бути бетонною або негорючою, рівною, міцною та вантажопідйомною.
Вантажопідйомність	Розрахована на загальну масу обладнання; якщо вага перевищує 3 т, перегляньте та підкріпіть фундамент відповідно.
З'єднання	Відрегульовано відповідно до умов на місці. На твердих поверхнях закріпіть за допомогою зварювання або болтового з'єднання.
Захист від води	Тримайте підставу вище найвищого зафіксованого рівня води.

Наступні креслення фундаменту наведені лише для довідки.



Схема монтажу на ґрунтовій поверхні (вид спереду) (одиниця виміру: мм)



Схема монтажу на ґрунтовій поверхні (вид збоку) (розмір в міліметрах) (Розмір в мм)

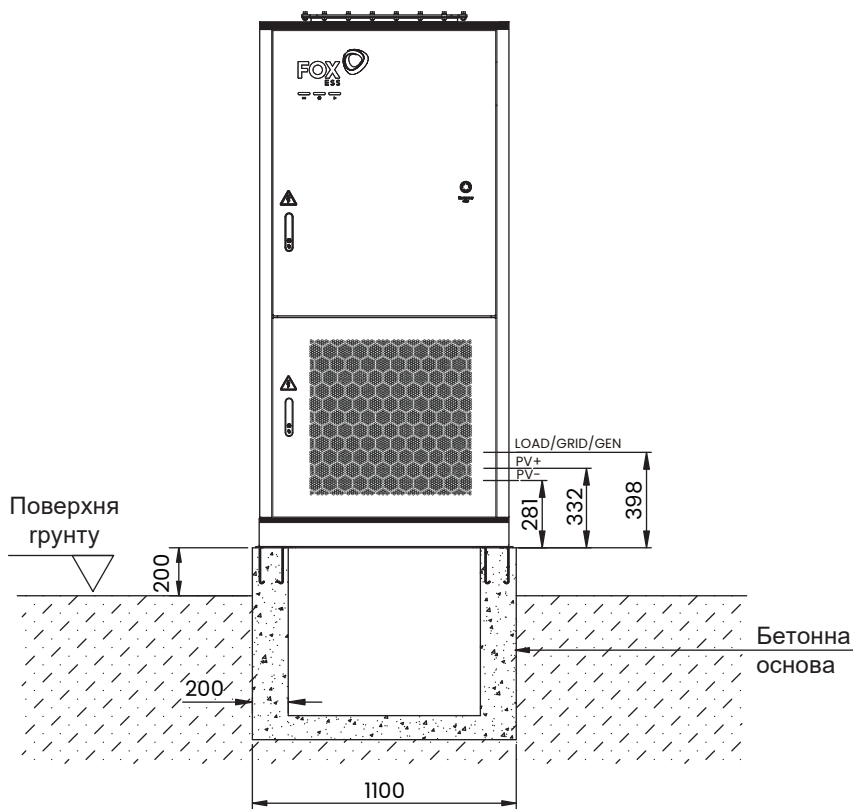

- ① - Вхід фотоелектричних панелей (PV)
- ② - Вихід для кабелю навантаження (Load)
- ③ - Вхід для мережевого кабелю (Grid)
- ④ - Вхід кабелю генератора (Gen)
- ⑤ - Вихід кабелю комунікації (COM)

5.1 Резервне живлення для всього будинку

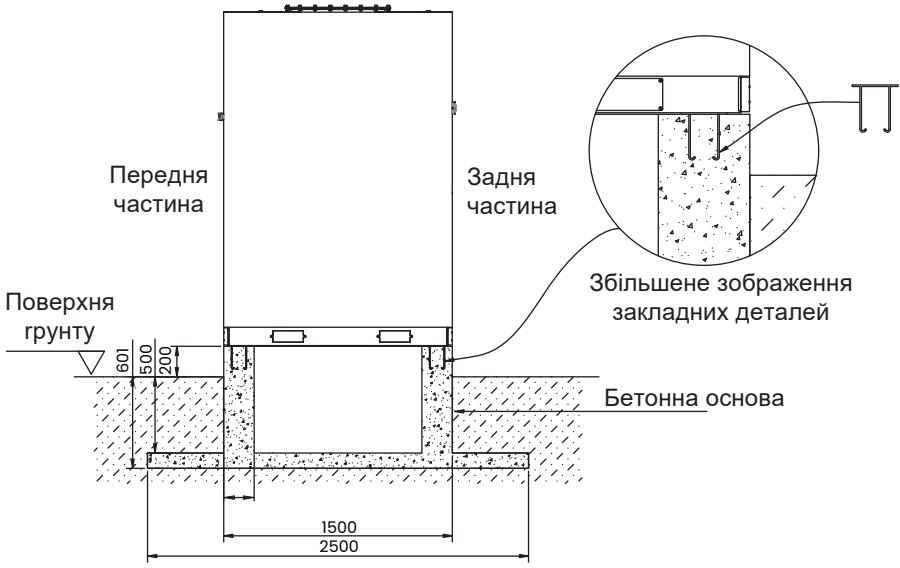
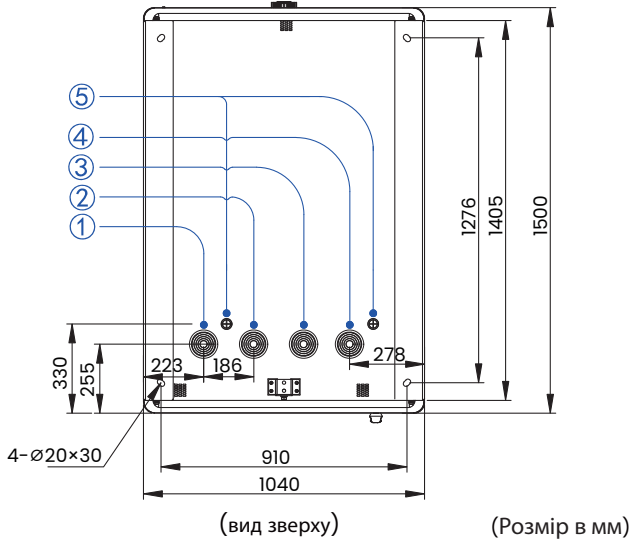
Резервне живлення для всього будинку (DC-з'єднання)



Резервне живлення для всього будинку (AC-з'єднання)



5.2 Часткове резервне живлення будинку

Часткове резервне живлення будинку (DC-з'єднання)

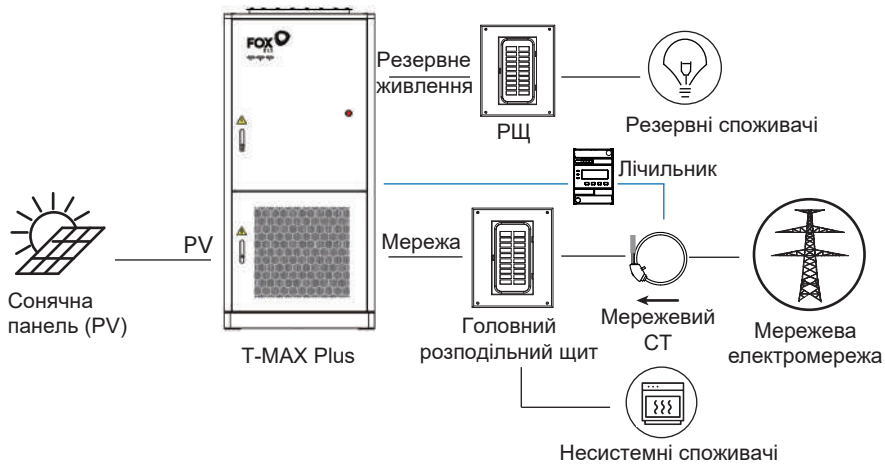
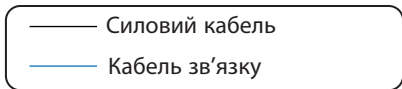

Часткове резервне живлення будинку (AC-з'єднання)

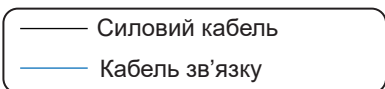

6.1 Підключення PV

- ① Вимкніть DC SWITCH 1 і DC SWITCH 2.

DC Switch 1
(PV1~PV8)DC Switch 2
(PV9~PV16)

- ③

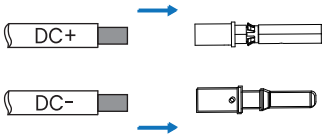

- ②

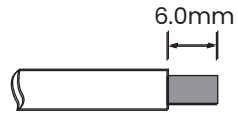

Площа поперечного перерізу: 4–6 mm²

- ④

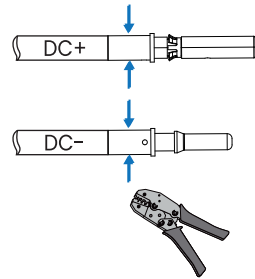

- ⑤

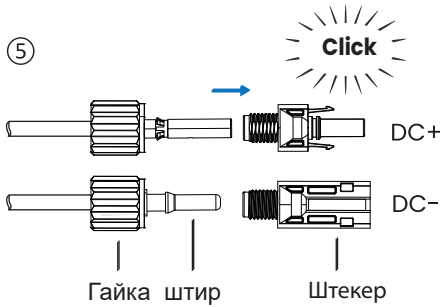

- ⑥

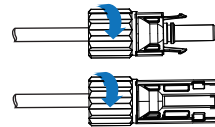

- ⑦

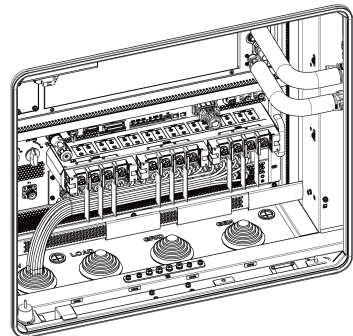
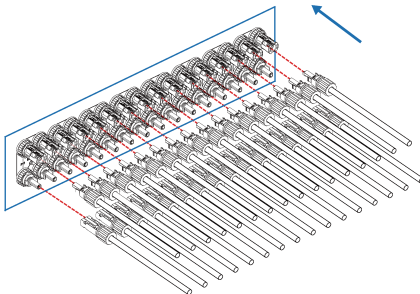

6.2 Підключення змінного струму (АС)

-Рекомендовані характеристики:

Тип кабелю	Зовнішній діаметр (mm)	Площа перерізу мідного провідника (mm ²)
Кабель для НАВАНТАЖЕННЯ/ МЕРЕЖІ/ ГЕНЕРАТОРА	40–70	ЛКабелі L1, L2, L3 (N): 90–150 PE: S/2 (де S – площа перерізу фазного кабелю НАВАНТАЖЕННЯ/МЕРЕЖІ/ГЕНЕРАТОРА)

-Кроки

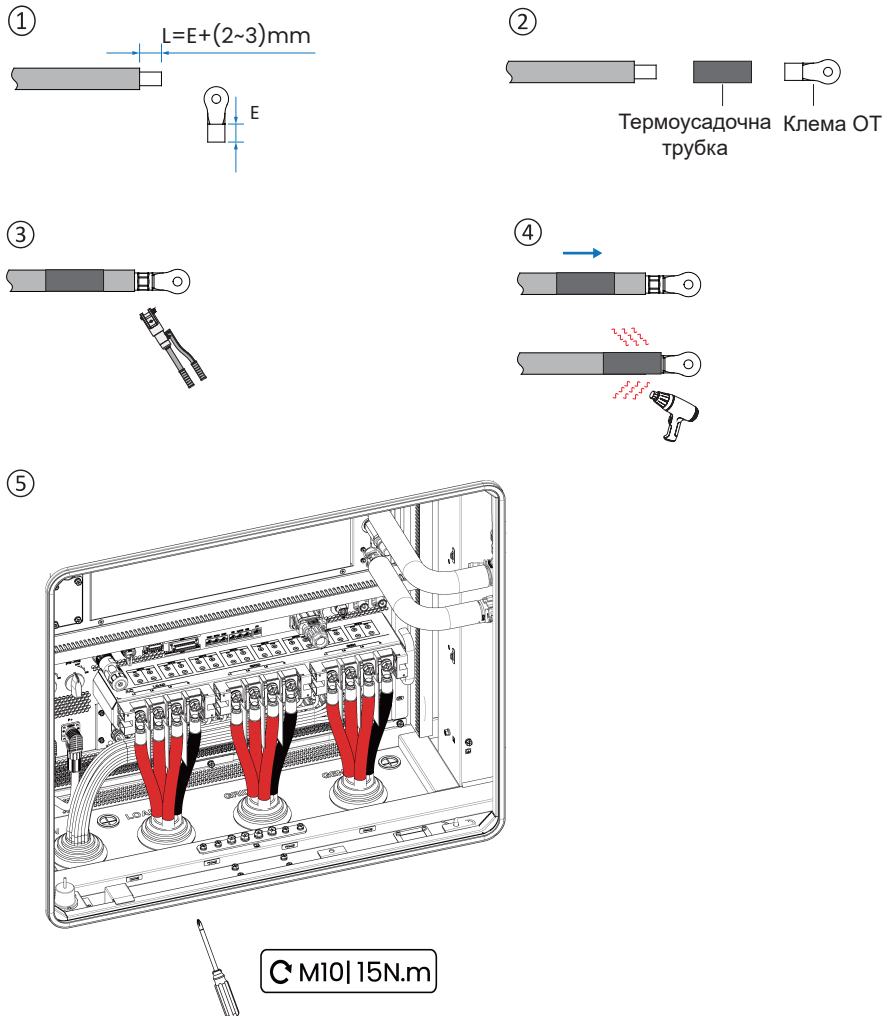

6.3 Заземлення

Площа перерізу провідника заземлювального кабелю становить 25–50 mm² (рекомендовано 30–35 mm²).

-Кроки

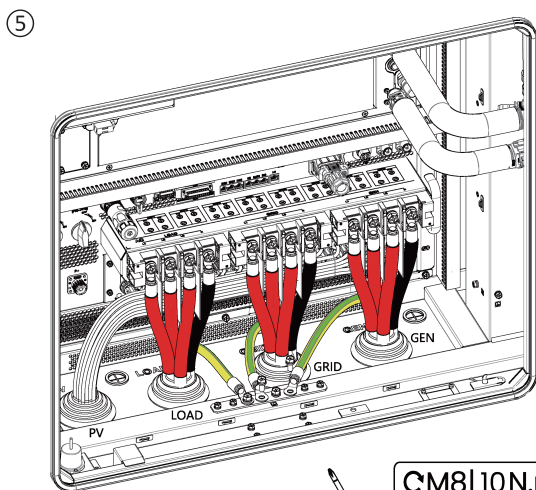
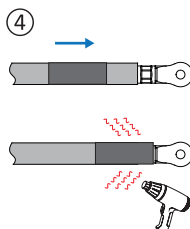
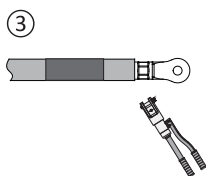
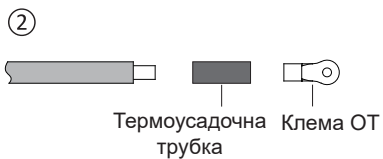
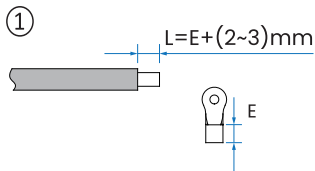

6.4 Заземлення EPS

Площа перерізу провідника заземлювального кабелю становить 15–25 мм².

-Кроки

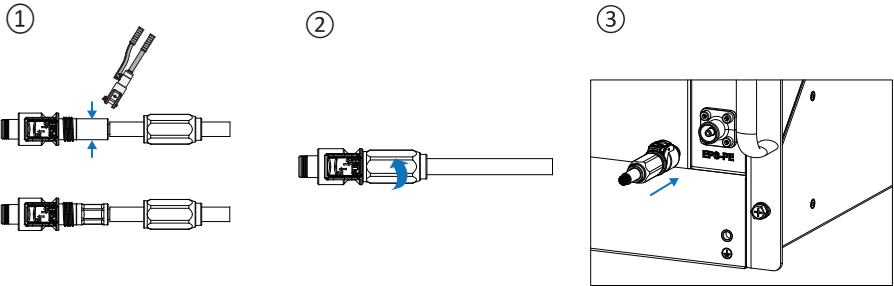

Сценарій 1

Кабелі N і PE потрібно з'єднати разом у сервісному щиті. Для країн, таких як Австралія, Нова Зеландія, Південна Африка тощо, дотримуйтеся місцевих правил електропроводки.

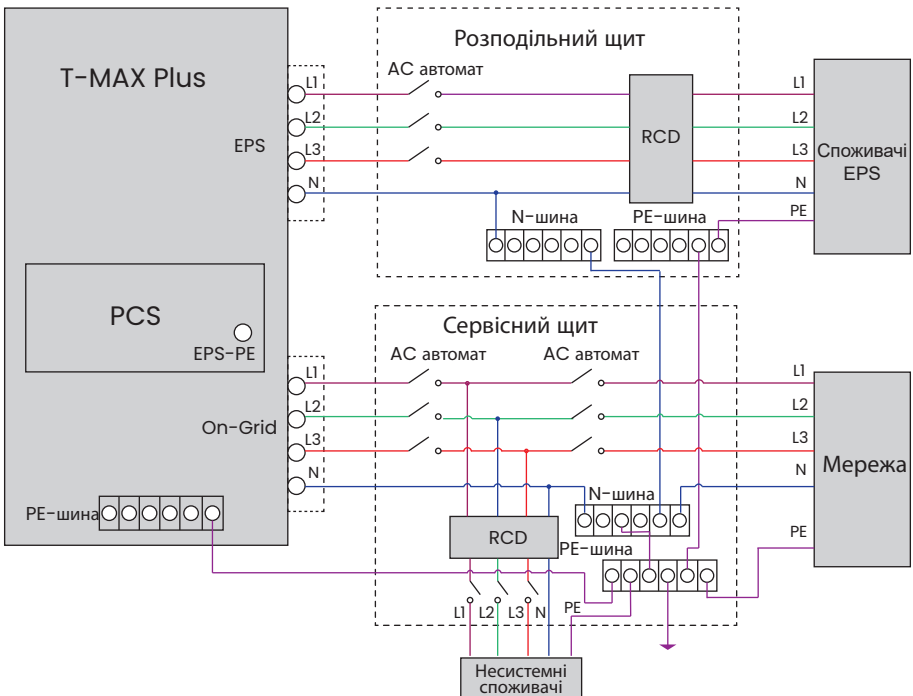

Сценарій 2

Нейтраль відокремлена від PE у сервісному щиті.

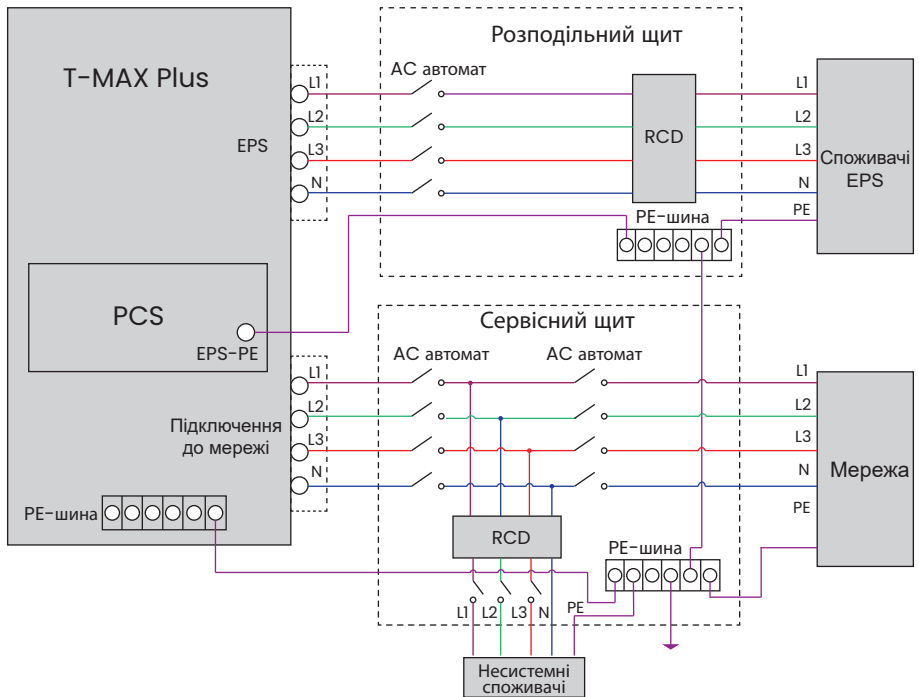

6.5 Підключення лічильника

6.5.1 DC-з'єднання

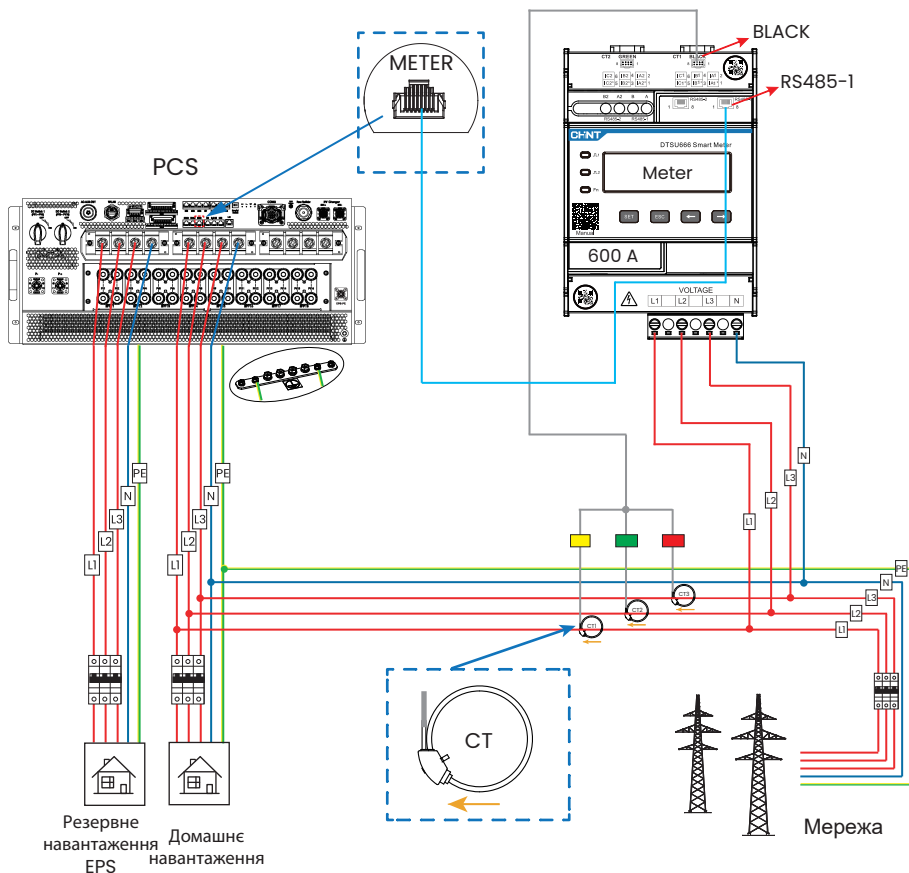

ПРИМІТКА:



Пристрій оснащений інтелектуальним лічильником CHNT на 600 А, який дозволяється використовувати лише з трансформатором струму (СТ), що входить до комплексу постачання. Не використовуйте трансформатори струму інших моделей, оскільки це може призвести до збоїв у роботі.

6.5.2 AC-з'єднання

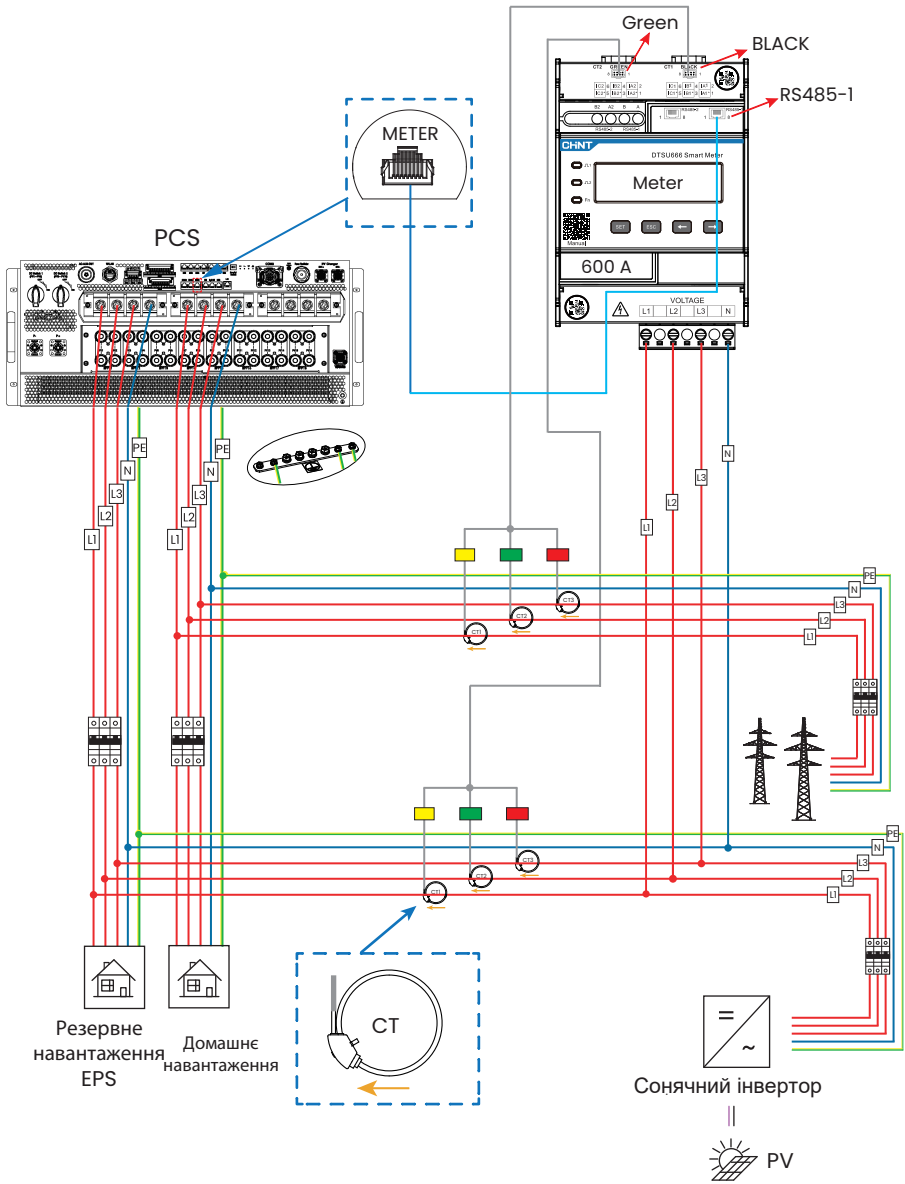

ПРИМІТКА:

Перед встановленням MSD переконайтеся, що BAT SWITCH знаходиться у положенні OFF.

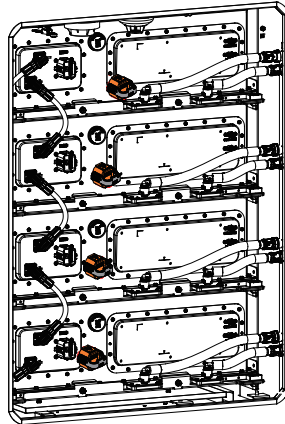
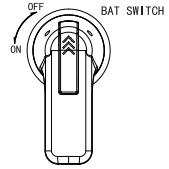

-Кроки

- ① Підключіть роз'єм MSD до акумулятора.
- ② Поверніть ключ на 90 градусів.

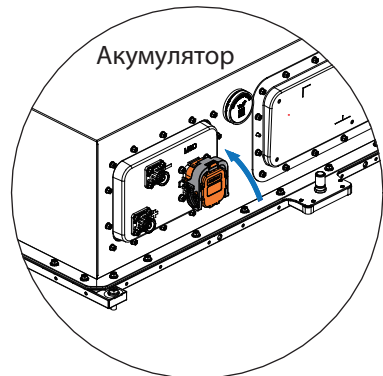
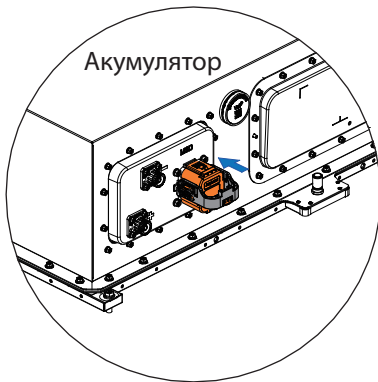

- ③ Надавіть на CPA, щоб зафіксувати його в замкненому положенні.

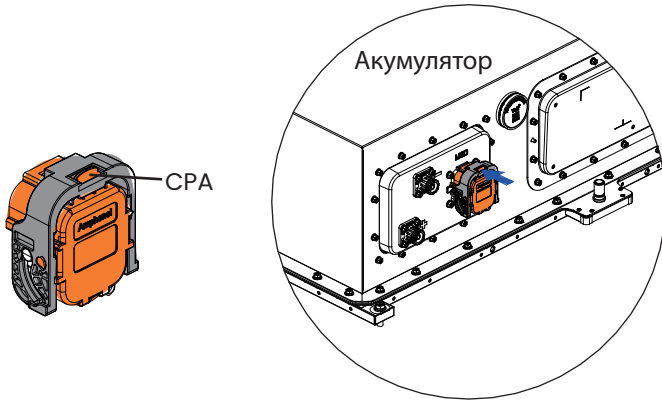

8 Встановлення вимикача

-Кроки

①

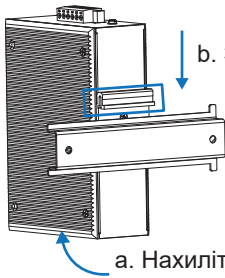

б. Зафіксуйте на рейці.

②

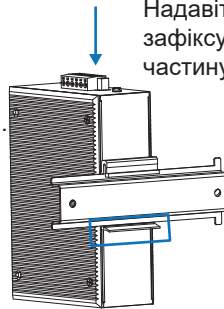

3

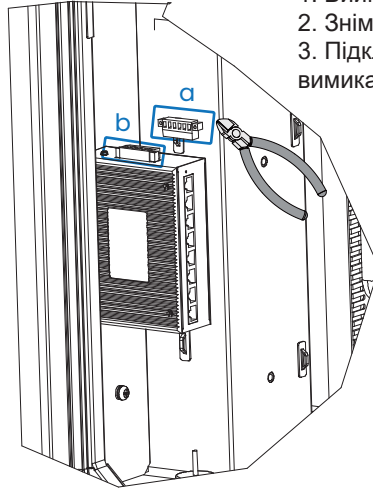
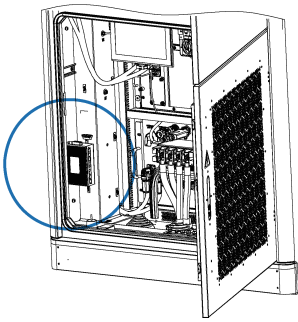

1. Вийміть клему а.
2. Зніміть клему b.
3. Підключіть клему а до вимикача.

9

Запуск системи

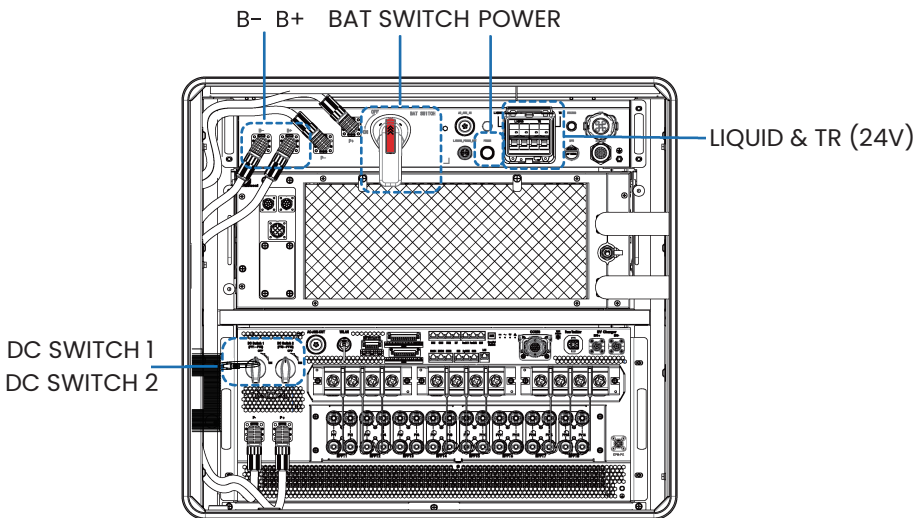

1. Вимкніть **BAT SWITCH**, перевірте напругу на роз'ємах акумулятора, від'єднаних від **B+** та **B-**, за допомогою мультиметра (діапазон напруги 672–876 В DC), після чого знову підключіть роз'єми акумулятора.

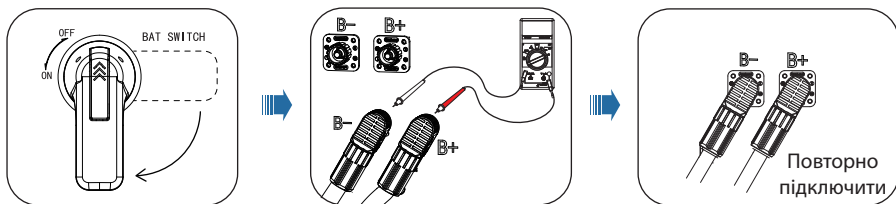

2. Увімкніть **BAT SWITCH**, **LIQUID SWITCH** та **TR (24V) SWITCH**.

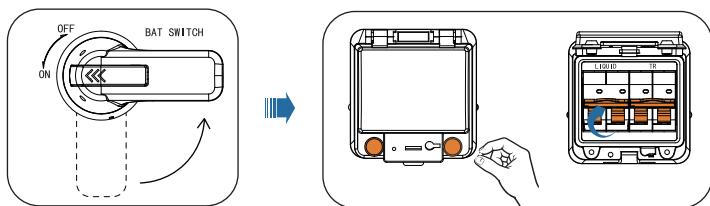

3. (Випадок 1) **Нормальний режим**: за наявності PV та підключення до

- Увімкніть **DC-вимикач**, **АС-вимикач мережі** та **вимикач навантаження**.

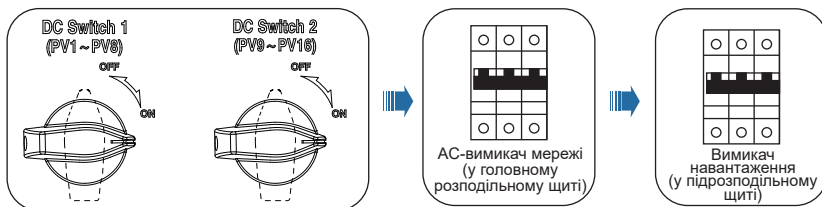

(Випадок 2) **Чорний пуск**: за відсутності PV та підключення до мережі,

- Натисніть і утримуйте кнопку **POWER** акумулятора протягом 3 секунд, після чого відпустіть її.
- Натисніть кнопку **POWER** акумулятора 3 рази протягом 4 секунд (виконайте протягом 30 секунд після попереднього кроку).



POWER



Увага:

Не вмикайте DC-вимикачі під час роботи пристрою. Інакше це може призвести до системної помилки.

10 Налаштування EMS

1. Введіть ім'я користувача «admin» та пароль «admin1», і натисніть «Увійти». Або відскануйте QR-код за допомогою планшета або смартфона, щоб підключитися до Wi-Fi пристрою, і введіть 192.168.138.1:8089 у браузері для доступу до локальної сторінки налаштувань.



2. Режим WAN за замовчуванням — DHCP, що дозволяє пристрою автоматично отримувати IP-адресу від маршрутизатора. Для управління через сторонній EMS вимкніть DHCP і налаштуйте статичну IP-адресу, потім натисніть «Надіслати». Після вставлення SIM-карти 4G введіть квоту тарифного плану для увімкнення сповіщень про використання даних.

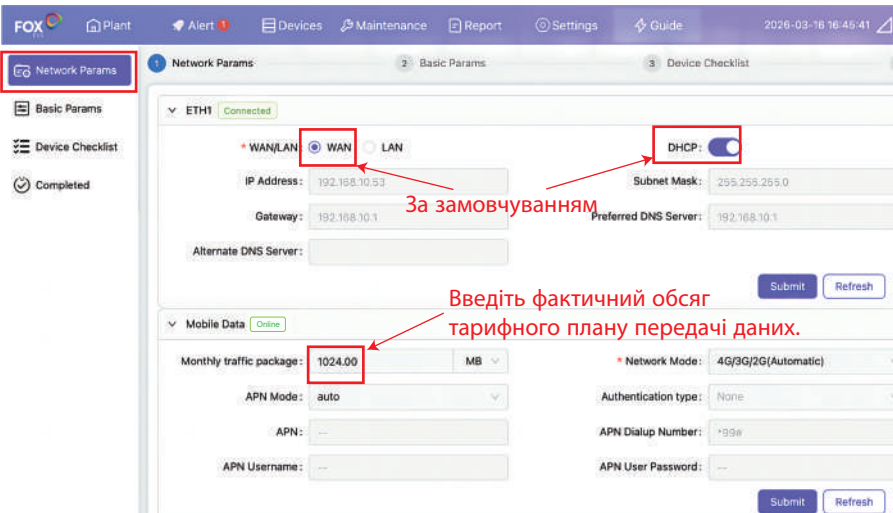

3. Після підключення до Інтернету дата та час будуть автоматично синхронізовані. За потреби користувач може змінити їх вручну, а потім натиснути «Submit».

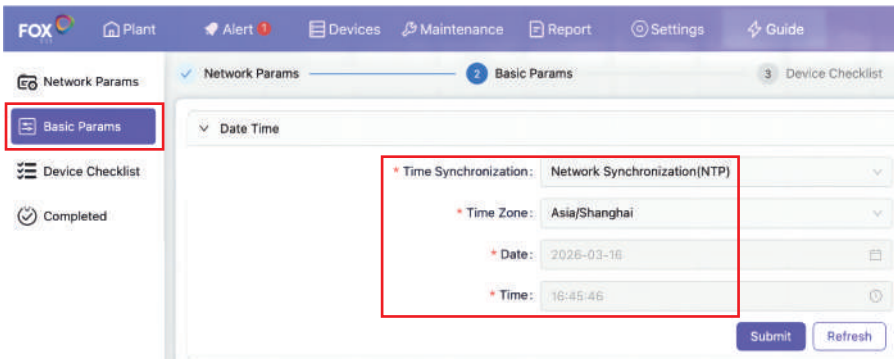

4. На сторінці налаштувань безпеки виберіть «Стандарт безпеки» за потребою (для цього потрібна остання версія прошивки PCS. Якщо її немає, відключіть з'єднання PCS AC і DC, а потім перезавантажте PCS).

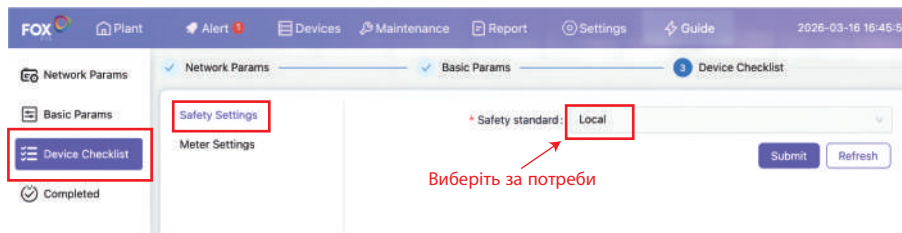

5. На цій сторінці за потреби можна налаштувати коефіцієнт трансформації трансформатора струму (CT). Натисніть «Submit».

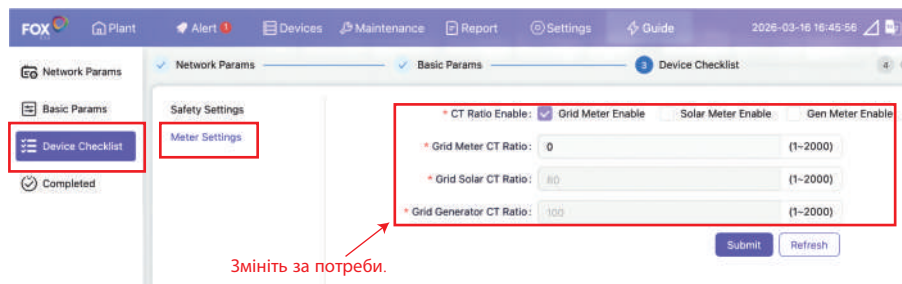

6. Перевірте, що всі пристрої підключені. Натисніть «Завершити». З'явиться QR-код, який запропонує користувачу увійти в FoxCloud 2.0 та створити завод.

The screenshot shows the 'Device Checklist' section of the FoxCloud 2.0 interface. The 'Cloud Server' is marked as 'Online'. A table lists two devices: PCS and BAT, both with 'Online' status. The 'Complete' button at the bottom right is highlighted with a red box.

Device Name	SN	Status	Port/IP	DeviceType	Device Category
PCS	60X7401057YJ007	Online	502/192.168.137.62	PCS	G-MAX Plus
BAT	60X7301057XZ017	Online	3	BATTERY	G-MAX Plus



The screenshot shows the 'Monitor on FoxCloud' dialog box. It contains two main sections: 'Login to the FoxCloud 2.0' and 'Create Plant'. The 'Login' section includes a QR code and instructions to sign up or login. The 'Create Plant' section includes a QR code and instructions to scan or save the QR code to get the system SN list. A 'Got It' button is located at the bottom of the dialog box.

10-500-20627-00